

Twin plissé P72

Koordrem, handgreep, Verofit

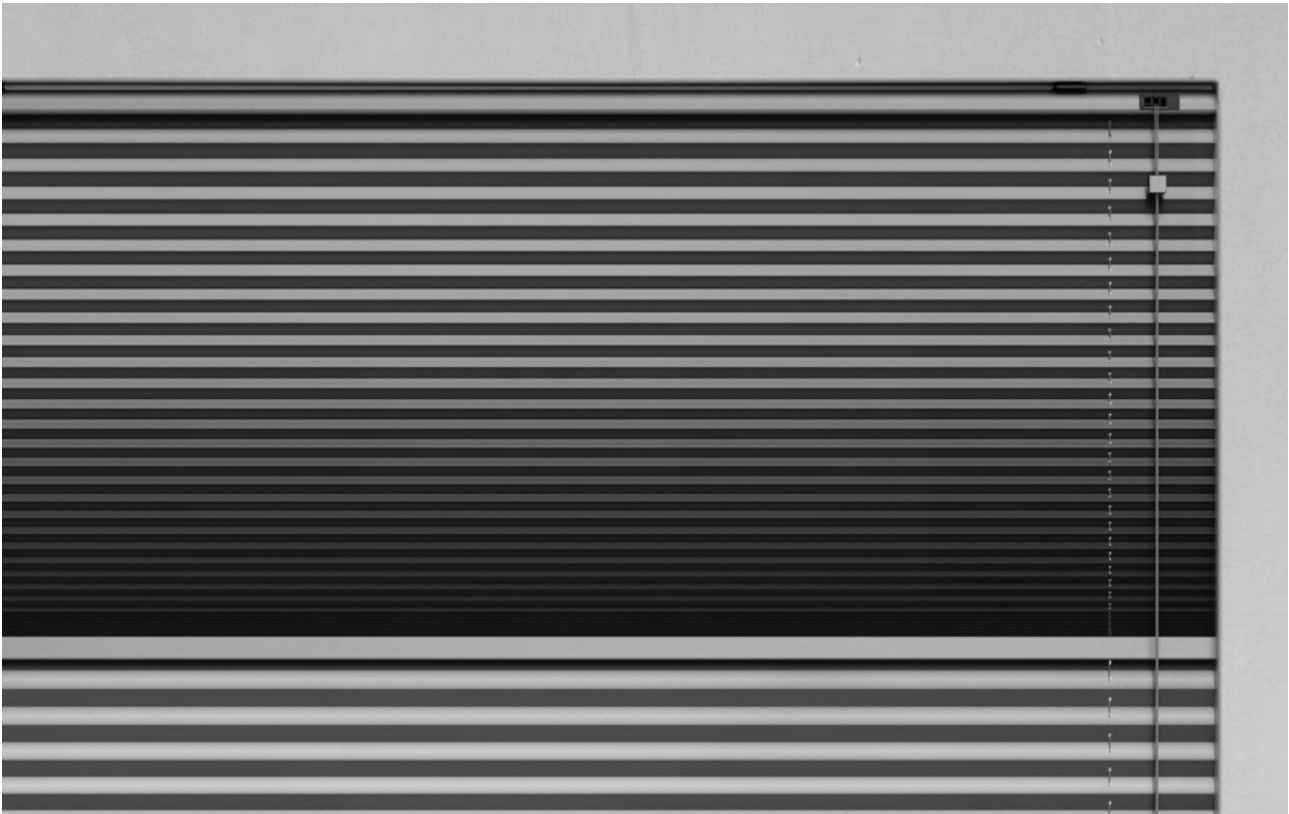

Deze afbeelding toont de P72.0 met koordrembediening

P72.0 Koordrem

B: 300 tot 2900 mm

H: 200 tot 3000 mm

Hoogte > 2700 mm, bediening ongeremd

P72.1 Handgreep

B: 300 tot 1000 mm

H: 200 tot 2000 mm

P72.7 Verofit

B: 400 tot 1200 mm

H: 400 tot 2000 mm

Profiel

Aluminium, geanodiseerd of poedercoating

Eindkappen

100% UV gestabiliseerd PA,
verkrijgbaar in vier kleuren

Hardware kleuren

Geanodiseerd aluminium

RAL in poedercoating met fijnstructuur:

RAL 9010 - reinwit

RAL 9016 - verkeerswit

RAL 9001 - crèmewit

RAL 1019 - grijsbeige

RAL 7016 - antracietgrijs

RAL 9005 - gitzwart

Bedieningszijde

Bij P72.0 wordt bediening links + rechts geleverd. Tot 2100 mm breedte kan volledig rechts- of linkszijdige bediening worden gespecificeerd

Opties

Draad zijgeleiding, profiel zijgeleiding

kvadrat shade

Vooranzicht

72.0 Koordrem

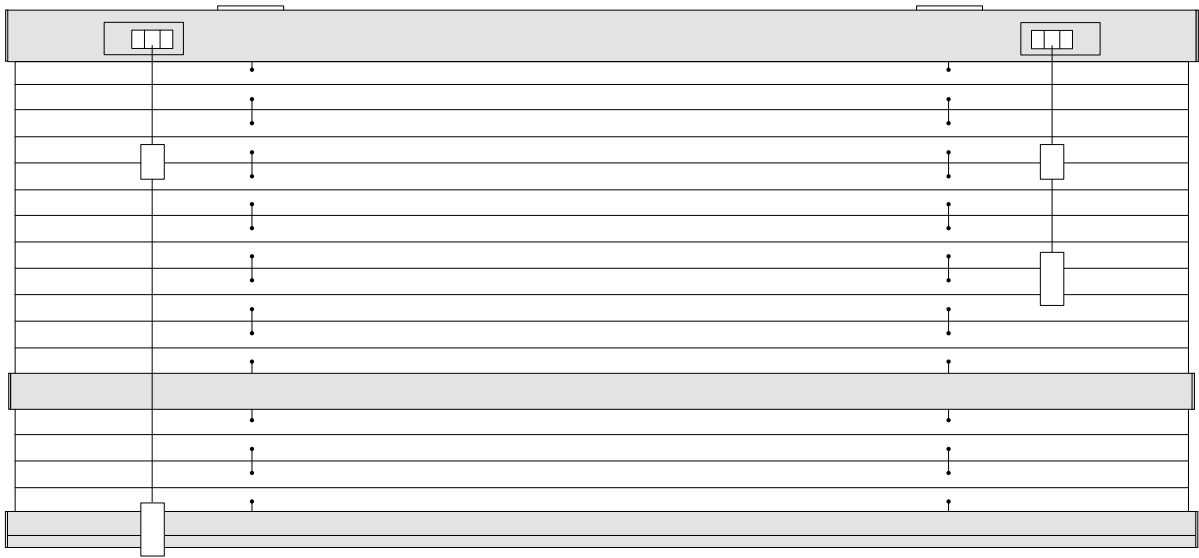

72.1 Handgreep

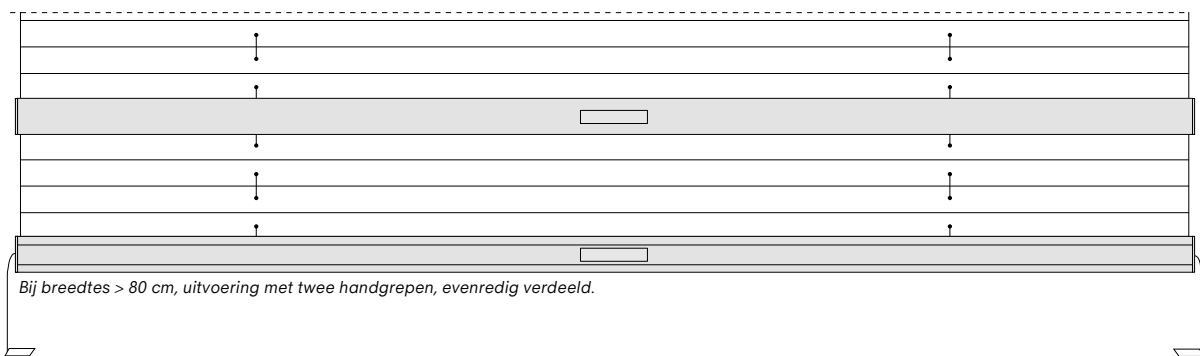

72.7 Verofit

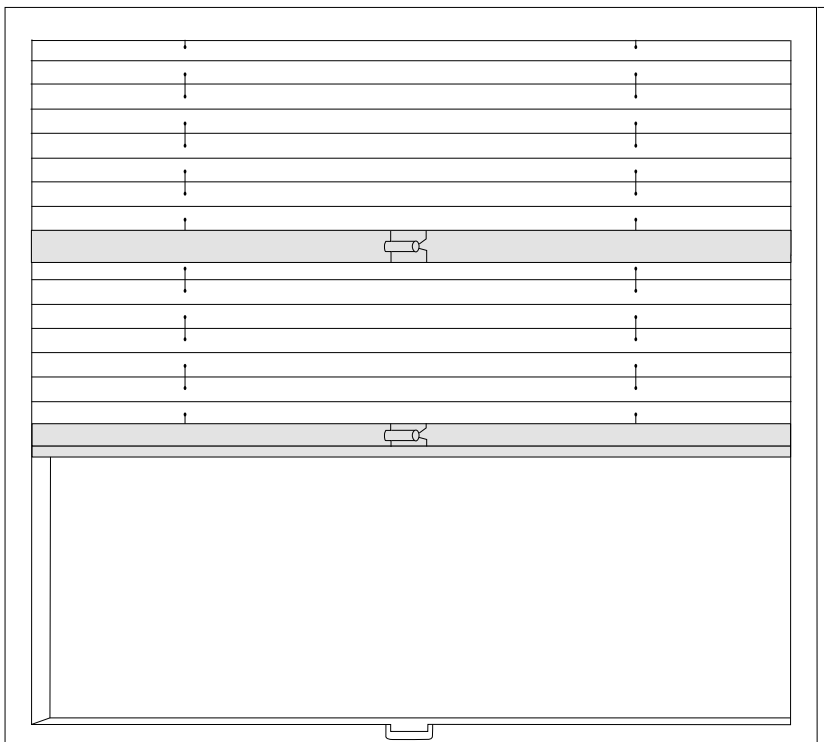

Zijaanzicht

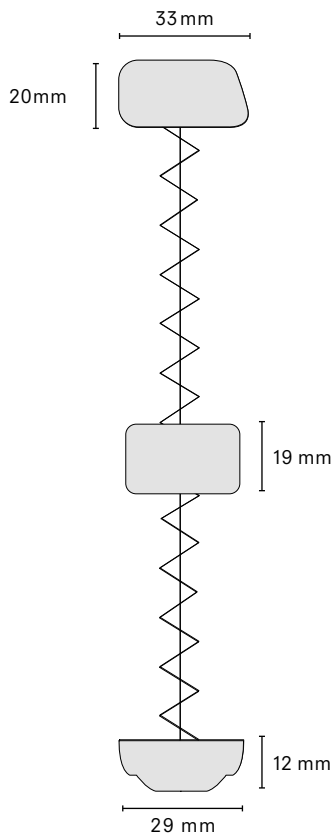

Installatie

Verticaal of horizontaal oppervlak

Plafondmontage (in de dag)

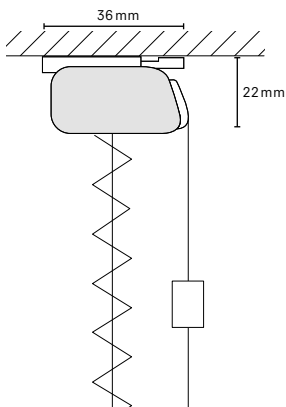

Wandmontage (op de dag)

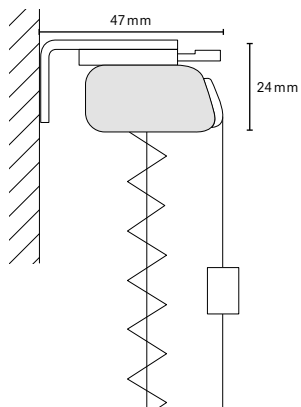

Opties

Draad zijgeleiding

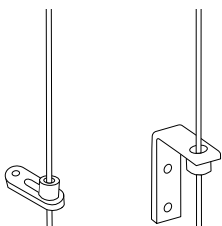

Bij plaatsing uit het lood, tot maximaal 15°, is de breedte max. 1500 mm.

Profiel zijgeleiding

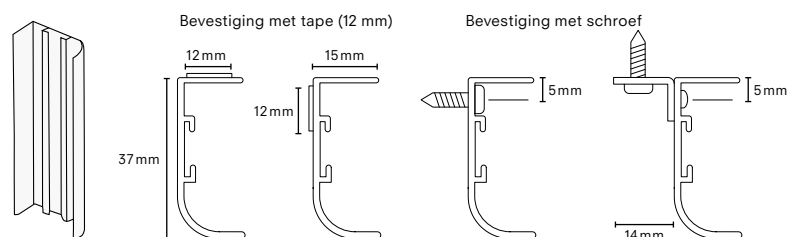

Bij plaatsing uit het lood: tot max. breedte 1500 mm, maximale hoek 15°, geen reductie toepassen! Bij breedte >1500 mm: montage niet in de zijgeleiding en ophangen met extra meegeleverde blinde steunen.

Twin plissé P72

Design: Verosol

NL

Datablad

Twin plissé P72

Koordrem, handgreep, Verofit

Profiel

Aluminium, geanodiseerd of poedercoating
asymmetrisch profiel

Eindkappen

UV gestabiliseerd PA
RAL 9010, 7001, 7016, 1019

Binnenprofiel

UV gestabiliseerd ABS

Midden- en onderprofiel

Aluminium, geanodiseerd of poedercoating
symmetrisch profiel

Hardware kleuren

Geanodiseerd aluminium, RAL 9010 reinwit,
RAL 9016 verkeerswit, RAL 9001 crèmewit,
RAL 1019 grijsbeige, RAL 7016 antraciet-grijs,
RAL 9005 gitzwart.

RAL in poedercoating mat fijnstructuur

Plissékoord

Gevlochten polyester, \varnothing 1 mm
in grijs, zwart, zand-beige of wit

Koordpositie

80 mm van de zijkant, max. afstand 500 mm

Koordstopper

ULTEM, voorzijde gemonteerd in grijs
cover in RAL 9010, 7001, 7016, 1019

Installatiebeugels

Vernikkeld staal

Opties

Draad zijgeleiding, profiel zijgeleiding

Onderhoud

Schoondeppen met een droge of goed
uitgewrongen, vochtige doek. Alleen schoon
water gebruiken. Kleurverschillen kunnen
optreden.

P72.0 Koordrem

Bedieningskoord

Gevlochten polyester, min. \varnothing 2,2 mm
in grijs, zwart, zand-beige of wit

Bedieningszijde

Standaard wordt bediening links + rechts
geleverd. Tot 2100 mm breedte kan volledig
rechts- of linkszijdige bediening worden
gespecificeerd

Maatbeperingen

Koordremmen aan twee zijdes:

B: 300 tot 2900 mm

H: 200 tot 3000 mm

Hoogte > 2700 mm, bediening ongeremd

P72.1 Handgreep

Materiaal

ABS

Maatbeperingen

B: 300 tot 1000 mm

H: 200 tot 2000 mm

P72.7 Verofit

Materiaal

Aluminium, geanodiseerd of poedercoating

Maatbeperingen

B: 400 tot 1200 mm

H: 400 tot 2000 mm

Bekijk onze prijslijst voor meer informatie
over opties en textielmogelijkheden.

FR

Spécifications techniques

Double plissé P72

Cordon freiné, poignée, Verofit

Profil

Aluminium, anodisé ou thermolaqué
profil asymétrique

Embouts

PA stabilisé aux UV
RAL 9010, 7001, 7016, 1019

Profil intérieur

ABS stabilisé aux UV

Barre central et inférieur

Aluminium, anodisé ou thermolaqué
profil symétrique

Couleurs de la quincaillerie

Aluminium anodisé, RAL 9010 blanc pur, RAL
9016 blanc signalisation, RAL 9001 blanc
crème, RAL 1019 beige gris, RAL 7016 gris
anthracite, RAL 9005 noir foncé

RAL en peinture poudre mate finement

Cordon plissé

Polyester tressé, \varnothing 1 mm
en gris, noir, beige sable ou blanc

Position du cordon

80 mm du côté, max. distance 500 mm

Bouchon de cordon

ULTEM, montage frontal en gris
couvreclercle en RAL 9010, 7001, 7016, 1019

Supports d'installation

Acier nickelé

Options

Guide latéral du fil, guide latéral du profilé

Entretien

Nettoyez avec un chiffon sec ou humide bien
essoré. Utilisez uniquement de l'eau propre.
Des différences de teintes peuvent survenir.

P72.0 Cordon freiné

Cordon de commande

Polyester tressé, min. \varnothing 2,2 mm
en gris, noir, beige sable ou blanc

Côté opérationnel

La commande gauche + droite est fournie en
standard. Jusqu'à une largeur de 2100 mm, il
est possible de spécifier un fonctionnement
entièrement à droite ou à gauche

Limites de taille

Freinage par corde des deux côtés

L : 300 à 2900 mm

H : 200 à 3000 mm

Hauteur > 2700 mm, commande non freinée

P72.1 Poignée

Matériau

ABS

Limites de taille

L : 300 à 1000 mm

H : 200 à 2000 mm

P72.7 Verofit

Matériau

Aluminium, anodisé ou thermolaqué

Limites de taille

L : 400 à 1200 mm

H : 400 à 2000 mm

Voir notre liste de prix pour plus d'informations
sur les options et les possibilités textiles.

EN

Data sheet

Twin pleated blind P72

Cord brake, handle, Verofit

Profile

Aluminium, anodised or powder coated
asymmetric profile

End caps

UV stabilised PA
RAL 9010, 7001, 7016, 1019

Inner profile

UV-stabilised ABS

Middle and bottom bar

Aluminium, anodised or powder coated
symmetrical profile

Hardware colours

Anodised aluminium, RAL 9010 pure white,
RAL 9016 traffic white, RAL 9001 cream white,
RAL 1019 grey beige, RAL 7016 anthracite
grey, RAL 9005 jet black.

RAL colours in matt fine-textured finish

Pleat cord

Braided polyester, \varnothing 1 mm
in grey, black, sand-beige or white

Cord position

80 mm from the side, max. distance 500 mm

Cord stopper

ULTEM, front-mounted in grey
cover in RAL 9010, 7001, 7016, 1019

Installation brackets

Nickel-plated steel

Options

Cable side guide, profile side guide

Care

Clean with a dry or moist wrung cloth.
Only use clean water. Colour differences
may occur.

P72.0 Cord brake

Cord

Braided polyester, min. \varnothing 2.2 mm
in grey, black, sand-beige or white

Operation side

Left + right control is supplied as standard.
Up to 2100 mm width, full right- or left-side
operation can be specified

Size limitations

Cord brakes on two sides:

W: 300 to 2900 mm

H: 200 to 3000 mm

Height > 2700 mm, unbraked operation

P72.1 Handle

Material

ABS

Size limitations

W: 300 to 1000 mm

H: 200 to 2000 mm

P72.7 Verofit

Material

Aluminium, anodised or powder-coated

Size limitations

W: 400 to 1200 mm

H: 400 to 2000 mm

Please refer to our price list for more information
on options and textile possibilities.



Scan de QR-code voor meer informatie